

# DANCER 2



# DANCER 2, 621-443

EN

**Read this instruction manual before use!**

Recommended temperature range -20°C to +40°C

Article	Code	Dimension	LEDs	Weight	Mains Voltage	Watt
Dancer 2	621-443	5010x4500x4980mm	8400	250 kg	230V~AC 60Hz	260 W

## Warnings & Precautions

- 1 Product can be used outdoors and indoors.
- 2 Ensure that the product is appropriately protected against temperature changes, which may result in damage from contraction and expansion.
- 3 For decorative use only. Not to be used by children as a toy. Keep out of reach of small children.
- 4 Never decorate this product when it's switched on!
- 5 Do not cut, shorten or change the product in any way!
- 6 Never switch the product on while it is still in the packaging.
- 7 Never use this product under water or with wet hands!
- 8 Never use this product near objects that burn or explode easily!
- 9 Do not position this product near heaters or any direct source of heat.
- 10 Only use the product in a well ventilated and cooled environment.
- 11 If you are using this product outdoors, always use an IP-X4 outdoor socket for connecting it to the mains supply.
- 12 When using the product outdoors, always use a residual current circuit-breaker (FI-30mA) between mains (220 - 240V) and the product.
- 13 Take care not to damage the cable or insulation!
- 14 Lamps must not and can not be changed.
- 15 Always make sure that all connections are secured and screwed together tightly.
- 16 Never connect the product with any other electrical product, only those manufactured by MK-Illumination.
- 17 Never connect this product with filament products. Not 12V or 24V compatible.
- 18 QuickFix® connectors which are not fastened completely or poor gluing of connectors can allow water to enter, resulting in a short circuit and/or damage to the entire product.
- 19 If this product is damaged please destroy.
- 20 Always dispose damaged products accordingly.
- 21 Please note that the sensitivity of the lamps increases with the number of hours in use (vibrations, impacts, changes to voltage).
- 22 This product must be installed by a qualified specialist!
- 23 Always contact a qualified electrician for technical questions.
- 24 Keep this instruction manual!

## Warnings - Before you start

- 25 Pay close attention to this manual and stay with it's warnings and precautions while using the product!
- 26 Always ensure that the voltage mentioned on the mains connector is compatible to your power supply before use!
- 27 Before use check the product for damaged wiring.
- 28 For the QuickFix® connectors, ensure that the sealing ring is seated and the shrink tube is positioned correctly.
- 29 Don't install the product if it is very cold. Cracks in the insulation can be the result. Risk of electric shock.
- 30 Ensure that the supply cord is not subject to mechanical stress.
- 31 Don't hang any objects at the product.
- 32 Note, that the life span of this product depends on the way you handle with it when assembling, dismantalling and how it is stored.
- 33 Handle this product carefully and appropriately! For the manipulation with the product, use only the thickest profiles!
- 34 Always make sure to secure workplace against unauthorised persons and highlight workplace with warning signs.

## Warnings - Mounting

- 35 Always make sure that norm VDE 0100 or your specific country norm is obeyed during installation.
- 36 Outdoor installation shall only be done during dry weather conditions.
- 37 Never use any heavy, sharp edged tools or mounting accessories (e.g. metal wires) to install the product. They could damage the wiring, causing short circuits. This can lead to fire.
- 38 Always mount the product stable and as linear as possible. Don't let the product hang loose or swing!
- 39 For Installation (e.g. steel rope) you best use UV-protected cable ties or original accessories of MK-Illumination.
- 40 When plastic strings, cable strips, adhesive tape or screw bridges are used for installing the product, take care not to fix the parts too tight and that the mechanical pressure on the product is not too high. This could result in a damage of the insulation.
- 41 Never penetrate the insolation with nails, screws, steel pins, plastic pins or staples.
- 42 Do not hit the product with a hammer or other tool as this could damage the lamps!
- 43 If the product is installed to hang freely, it must be attached using a steel cable and clipped to it every 10 cm.
- 44 Never exceed the max. torsion forces of 0,5 kg for each single cable and connector! For reference: 1 STING LITE® segment = approx. 0,32 kg
- 45 Make sure you are installing the product with appropriate torsion relief's.
- 46 Never connect more products than allowed!
- 47 Keep the product without snow and ice.

NEW!  
2017



IP44 ◀ ▶ IP67



Color deviations in LED are possible. The color deviation also depends on product life.

Following you will find a guide of how to securely connect and extend the product.

## LED Main Connector (not included):

Push the provided shrink tube over the coupling to ensure a safe connection. (1). Check if the seal is securely fixed. Now connect the first product with the second. (2).

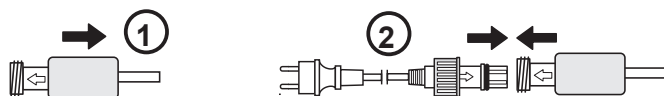

### CONTINUE AT STEP 5

### First product:

Step 1: Remove the shrink tube at the coupling of the first product.

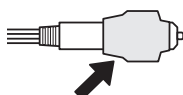

Step 2: Unfasten the screw at coupling (1) and pull the end cap out of the socket (2)

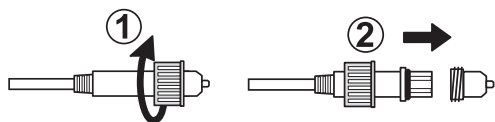

### Second product:

Step 3: Push the provided shrink tube over the coupling to ensure a safe connection.

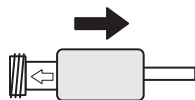

## Connecting both products:

Step 4: Check if the seal is securely fixed. Now connect the first product with the second.

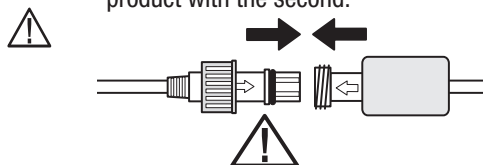

Step 5: Lock the screw and push the shrink tube over the coupling.

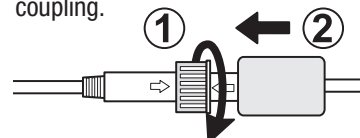

Step 6: Now check if the screw is securely fixed. Shrink the tubes with a heat gun (hairdryer may be used).

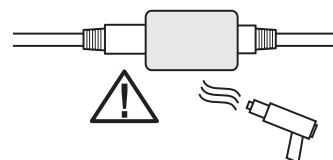

Step 7: Before use check the whole product for any damages.

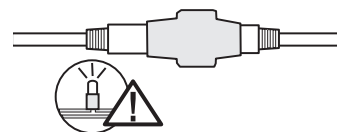

## QuickFix® Legacy Support

Code	QuickFix™	Type	Code	Voltage	Code	QuickFix™	Type	Code
014-xxx, 018-xxx	OUT	Type A	001-xxx, 019-xxx	230V	001-xxx, 019-xxx	OUT+	Type B	014-xxx, 018-xxx
		QuickFix®+ Adapter Set: 001-799					QuickFix®+ Adapter Set: 001-799	
015-xxx, 028-xxx	LOW	Type A	002-xxx, 029-xxx	36V	015-xxx, 028-xxx	LOW+	Type B	002-xxx, 029-xxx
		QuickFix®+ Adapter Set: 002-799					QuickFix®+ Adapter Set: 002-799	

You find more detailed product information in our product catalogue or on [www.mk-illumination.com](http://www.mk-illumination.com)





# DANCER 2, 621-443

DE

**Lesen Sie vor Inbetriebnahme des Produktes diese Bedienungsanleitung!**

Empfohlener Temperaturbereich -20°C bis +40°C

Artikel	Code	Dimension	LEDs	Gewicht	Versorgungsspannung	Watt
Dancer 2	621-443	5010x4500x4980mm	8400	250 kg	230V~AC 60Hz	260 W

## Warnings & Precautions

- 1 Das Produkt ist für den Einsatz im Aussen- und Innenbereich geeignet.
- 2 Stellen Sie sicher, dass das Produkt bei Temperaturschwankungen entsprechend gegen thermische Längenveränderungen des Montageuntergrundes geschützt wird.
- 3 Dies ist ein Dekorationsprodukt. Es ist kein Kinderspielzeug und muss deshalb außerhalb der Reichweite von kleinen Kindern aufbewahrt bzw. verwendet werden!
- 4 Verarbeiten (dekoriern) Sie das Produkt nie, wenn dieses in Betrieb ist!
- 5 Das Produkt darf nicht getrennt, gekürzt oder in irgend einer Form verändert werden!
- 6 Betreiben Sie das Produkt niemals in der Verpackung.
- 7 Betreiben Sie das Produkt niemals im Wasser oder mit nassen Händen!
- 8 Betreiben Sie das Produkt niemals in der Nähe von leicht entflammaren oder explosiven Materialien!
- 9 Platzieren und verwenden Sie das Produkt niemals in der Nähe von Hitzequellen (z.B. Öfen).
- 10 Betreiben Sie das Produkt nur mit ausreichender Lüftung und Kühlung.
- 11 Wenn sie dieses Produkt im Außenbereich betreiben, müssen Sie den Netzstecker an eine IP-X4 Buchse (Aussensteckdose) anschließen!
- 12 Wenn Sie das Produkt im Aussenbereich betreiben, benutzen Sie immer einen Fehlerstrom-Schutzschalter (FI-30mA) zwischen der Zuleitung (220-240V) und dem Produkt.
- 13 Schützen Sie alle Kabel und Isolierungen vor eventuellen Beschädigungen!
- 14 Lampen können und dürfen nicht ausgetauscht werden.
- 15 Kontrollieren Sie regelmäßig, ob alle Verbindungen immer sorgfältig und gut verschraubt sind!
- 16 Verbinden Sie das Produkt niemals mit elektrischen Produkten anderer Hersteller!
- 17 Das Produkt darf nicht mit konventionellen Glühbirnen-Produkten verbunden werden. Nicht 12V oder 24V kompatibel.
- 18 Unzureichend verschraubte QuickFix® Verbindungen bzw. mangelhafte Verklebungen bei RopeLights ermöglichen Wassereintritt, was zu Kurzschlüssen und zur Beschädigung des gesamten Produktes führt.
- 19 Ein beschädigtes Produkt MUSS entsorgt werden!
- 20 Entsorgen Sie defekte Produkte immer ordnungsgemäß!
- 21 Beachten Sie, dass mit steigender Anzahl der Betriebsstunden die Empfindlichkeit der Lampen steigt (Schwingungen, Stöße, Stromschwankungen).
- 22 Das Produkt darf nur vom qualifizierten Fachmann verarbeitet werden!
- 23 Kontaktieren Sie bei technischen Fragen immer einen qualifizierten Fachmann.
- 24 Bewahren Sie die Bedienungsanleitung auf!

## Warnings - Before you start

- 25 Befolgen Sie alle Anweisungen dieser Bedienungsanleitung gewissenhaft!
- 26 Kontrollieren Sie vor der Inbetriebnahme, dass die Netzspannung mit der auf dem Netzstecker angegebenen Nominalspannung übereinstimmt!
- 27 Kontrollieren Sie das Produkt vor Inbetriebnahme immer auf etwaige Beschädigungen.
- 28 Vergewissern Sie sich, dass alle QuickFix® Verbindungen sachgemäß mit richtig positioniertem Dichtring verschraubt und alle Schrumpfschläuche korrekt geschrumpft sind.
- 29 Montieren Sie das Produkt nicht wenn es sehr kalt ist. Risse und andere Beschädigungen an der Isolierung können entstehen. Gefahr durch Stromschlag!
- 30 Achten Sie darauf, dass das Anschlusskabel und die innere Leitung nicht mechanisch belastet wird.
- 31 Hängen oder befestigen Sie keine Gegenstände an das Produkt.
- 32 Beachten Sie, daß die Lebensdauer des Produktes sehr von der Art der Behandlung während der Montage, Demontage und Lagerung abhängig ist.
- 33 Behandeln Sie das Produkt stets sorgfältig und sachgerecht! Bei der Manipulation mit dem Produkt verwenden Sie nur die dicksten Profile!
- 34 Sichern Sie immer den Arbeitsplatz gegen unbefugtes Betreten und markieren Sie ihn mit den Warnschildern.

## Warnings - Mounting

- 35 Vergewissern Sie sich, dass die Norm VDE 0100 oder die für Ihr Land entsprechende Norm während der Installation eingehalten wird.
- 36 Die Montage darf nur bei trockenen Wetterbedingungen durchgeführt werden.
- 37 Benützen Sie bei der Montage keinerlei scharfkantige metallische Werkzeuge oder Befestigungsmaterial (wie z.B. Drähte). Diese können das Produkt beschädigen, Kurzschlüsse verursachen und in weiterer Folge zum Brand des Produktes führen!
- 38 Befestigen Sie das Produkt immer stabil und möglichst geradlinig. Lassen Sie das Produkt nie frei hängen oder schwingen!
- 39 Für die Montage (z.B. an einem Stahlseil, Dachrinne) verwenden Sie am Besten UV-beständige Kabelbinder oder Originalzubehör von MK-Illumination.
- 40 Achten Sie bei Verwendung von Kunststoffschnüren, Klebebändern, Kabelbindern oder Schraubbrücken darauf, dass das Produkt nicht zu stark eingeschnürt bzw. zu stark gepresst wird. Beschädigungen der Isolierung können die Folge sein.
- 41 Niemals Nägel, Schrauben, Stahl- oder Kunststoffstifte oder Klammern durch die Isolierung des Produktes treiben.
- 42 Nicht mit dem Hammer oder anderen Werkzeugen auf das Produkt schlagen - dadurch könnten die Lampen beschädigt werden!
- 43 Bei freihängender Montage des Produktes ist dieses mit Stahlseil abzuhängen und ca. alle 10 cm an diesem anzuklipsen.
- 44 Überschreiten Sie niemals die maximale Zuglast von 0,5 kg pro Kabel und Verbinder. Als Richtwert: z.B. 1 Segment STRING LITE® = ca. 0,32 kg
- 45 Sorgen Sie bei großen Installationen immer für entsprechende Zugentlastung!
- 46 Koppeln Sie niemals mehr Produkte als erlaubt aneinander!
- 47 Halten Sie das Produkt frei von Schnee und Eis.

NEW!  
2017



IP44 <-> IP67



Farbabweichungen bei LED sind möglich. Die Farbe variiert auch abhängig von der Lebensdauer.

In der nachfolgenden Anleitung erfahren Sie Schritt für Schritt, wie Sie das Produkt sachgemäß koppeln bzw. verlängern.

## LED Main Connector (nicht inkludiert):

Schieben Sie den vorgesehenen Schrumpfschlauch, den Sie für eine sichere Verbindung benötigen, über die Kupplung des zweiten Produktes. (1). Kontrollieren Sie den ordnungsgemäßen Sitz der Dichtung. Verbinden Sie nun das erste Produkt mit dem zweiten. (2).

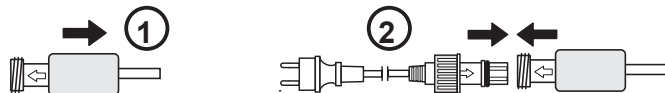

## WEITER MIT SCHRITT 5

### Erstes Produkt:

Schritt 1: Entfernen Sie den Schrumpfschlauch an der Kupplung des ersten Produktes.

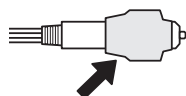

Schritt 2: Lösen Sie die Schraube an der Kupplung (1) und ziehen Sie die Endkappe aus der Fassung (2).

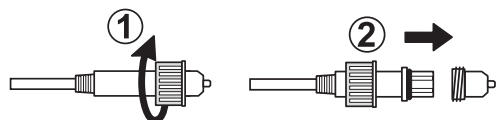

### Zweites Produkt:

Schritt 3: Schieben Sie den vorgesehenen Schrumpfschlauch, den Sie für eine sichere Verbindung benötigen, über die Kupplung des zweiten Produktes.

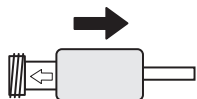

## Verbinden beider Produkte:

Schritt 4: Kontrollieren Sie den ordnungsgemäßen Sitz der Dichtung. Verbinden Sie nun das erste Produkt mit dem zweiten.

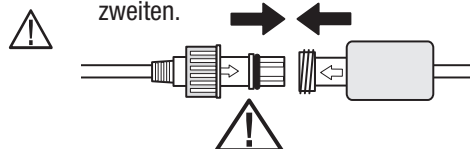

Schritt 5: Schließen Sie nun die Schraube (1) und streifen Sie den Schrumpfschlauch (2) darüber.

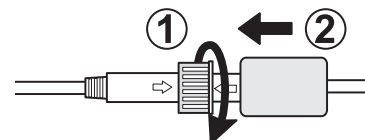

Schritt 6: Prüfen Sie nun den festen Sitz der Verschraubung und erhitzen Sie anschließend den Schrumpfschlauch mit einem Heißluftfön.

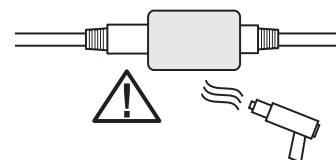

Schritt 7: Kontrollieren Sie vor Inbetriebnahme das komplette Produkt noch einmal auf etwaige Beschädigungen.



## QuickFix® Kompatibilität

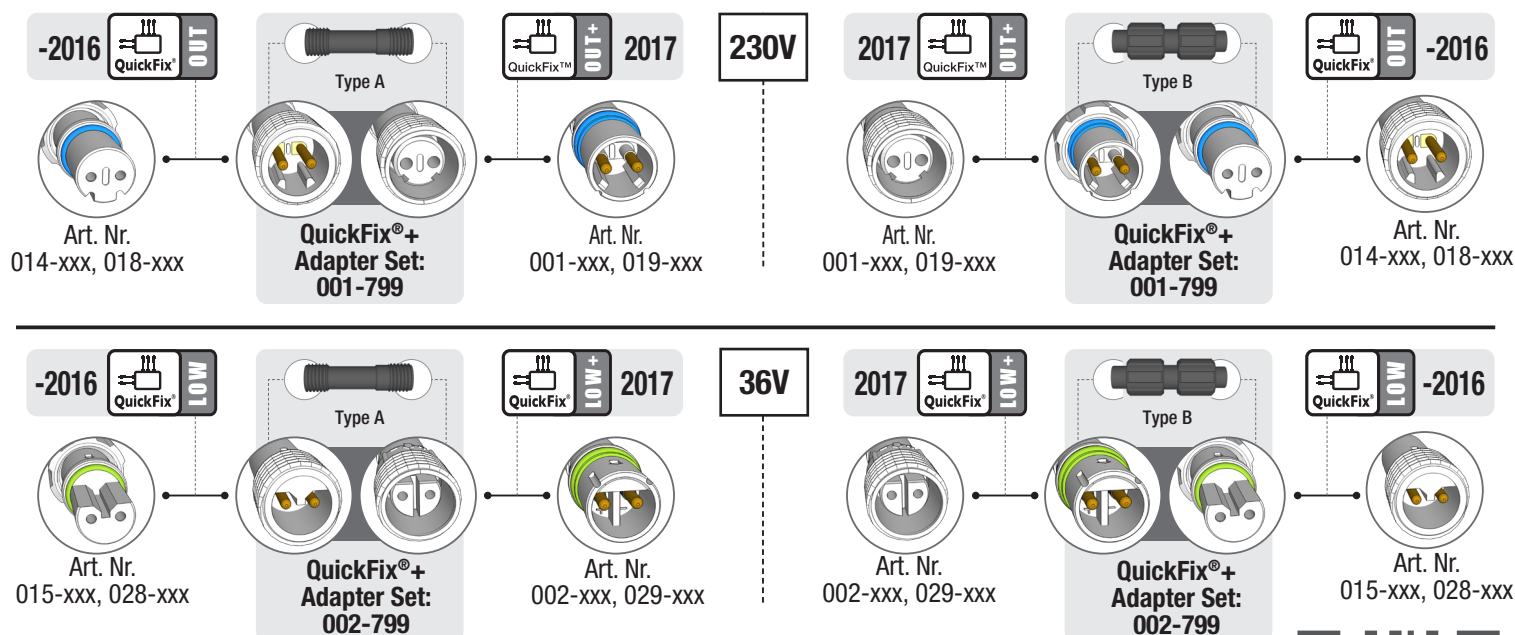





Weitere Produktinformationen finden Sie in unserem Produktkatalog oder auf [www.mk-illumination.com](http://www.mk-illumination.com)





# DANCER 2, 621-443

## ASSEMBLY/DISASSEMBLY INFO

<b>WORKERS</b> (not supplied) 	<b>2</b>	<b>ASSEMBLY TIME</b> 	<b>1H</b>
<b>ACCESSORIES</b> (not supplied) 	<b>- Ladder</b>		
<b>TOOLS</b> (not supplied) 	<b>- Fork key 17</b>		

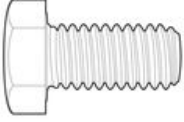
## ACCESSORIES IN PACKAGE

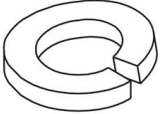
<b>A</b>		<b>70 pcs</b>	<b>M8x30</b>
<b>B</b>		<b>70 pcs</b>	<b>M8</b>
<b>C</b>		<b>140 pcs</b>	<b>M8</b>
<b>D</b>		<b>70 pcs</b>	<b>M8</b>

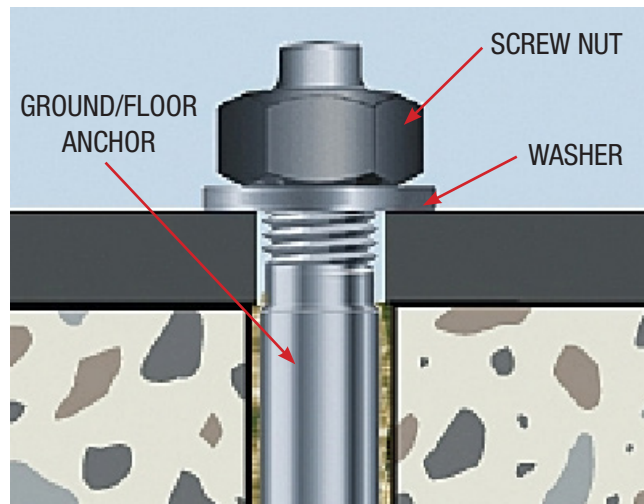
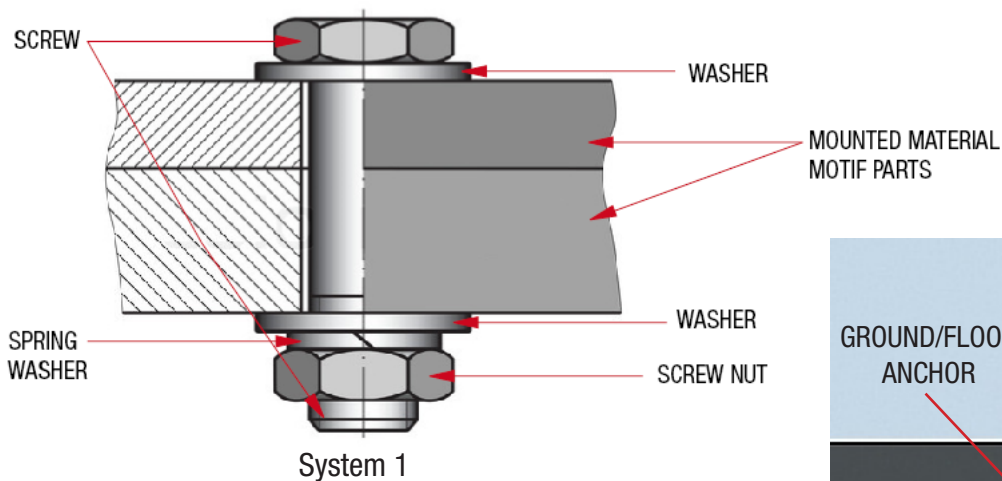

1. Assembly all parts of the Man together with screws "A" (System 1), Picture 1, Detail 1.  
- Assembly same marked parts, Detail 2.



Picture 1

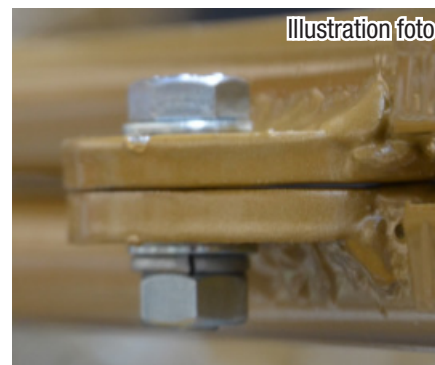

Detail 1



Detail 2



# DANCER 2, 621-443

2. Assembly all parts of the Woman together with screws "A" (System 1), Picture 2, Detail 1.  
- Assembly same marked parts, Detail 2.

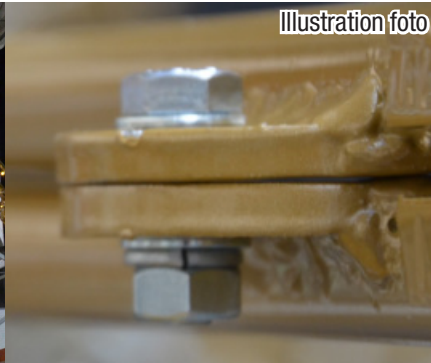

3. Assembly man and woman together with screws "A" (System 1), Picture 3, Detail 3.  
- Assembly same marked parts.

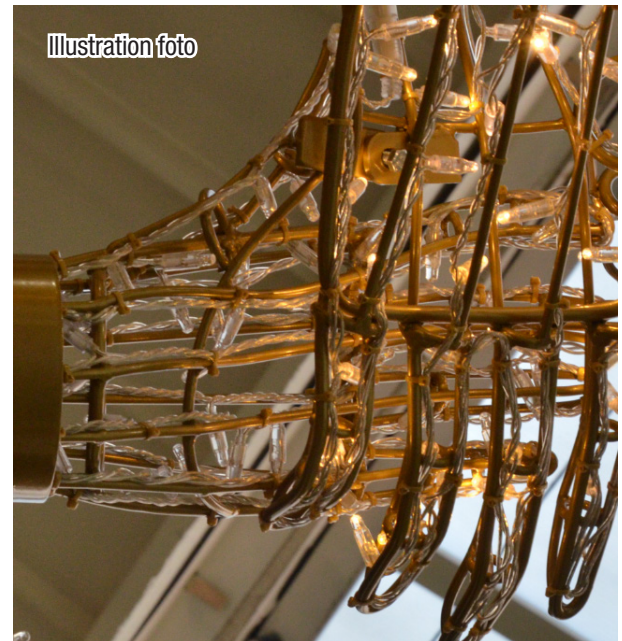



4. Add and fix cloth between arms and skirt of the Woman and fix them with screws "A" (System 1), Picture 4, Detail 4.  
 - Assembly same marked parts.

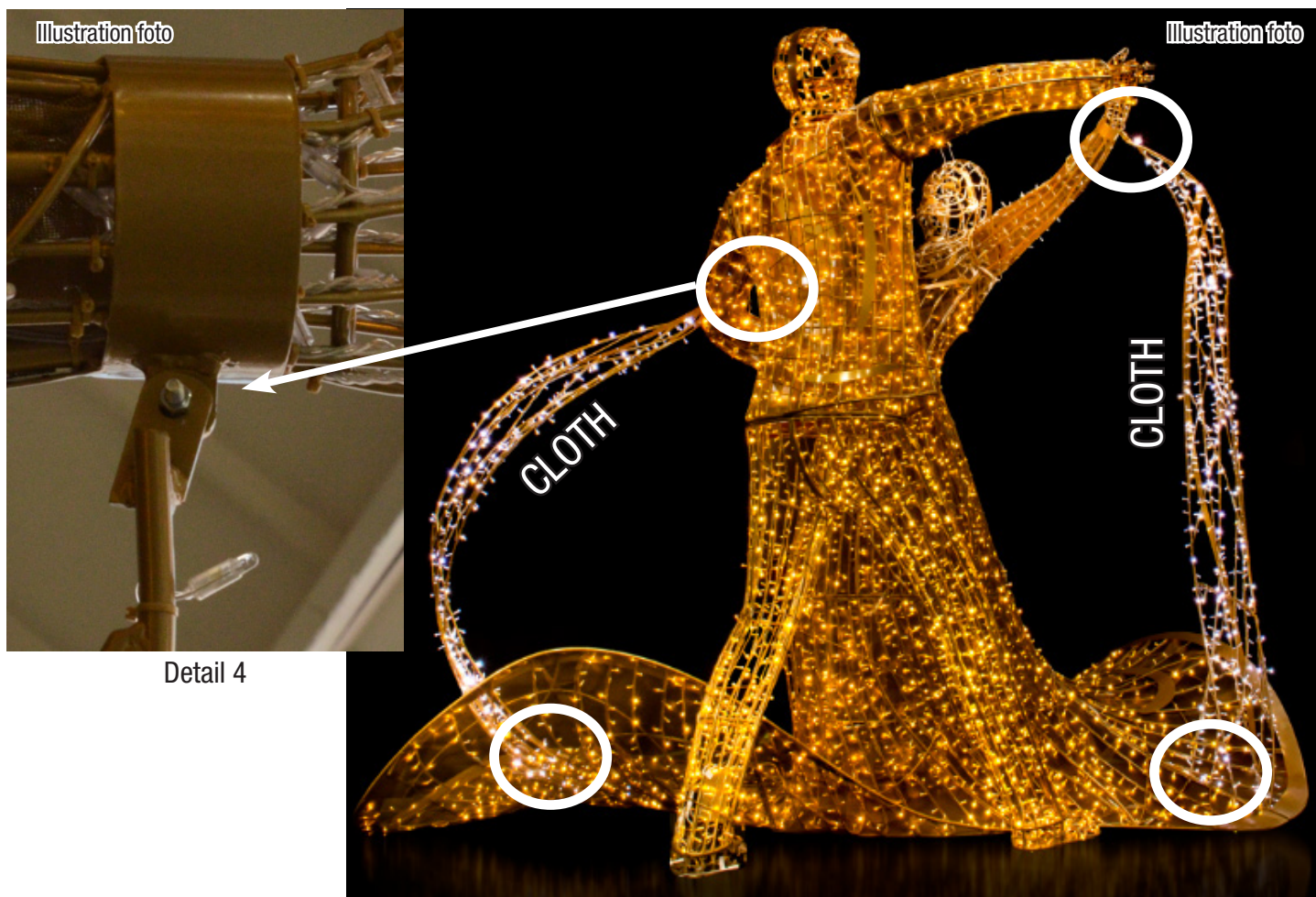

Picture 4

5. Fix motif to the ground, through all prepared hooks on the bottom, Picture 5, Detail 5.  
 - For fixing use ground/floor anchors M12 (System 2).

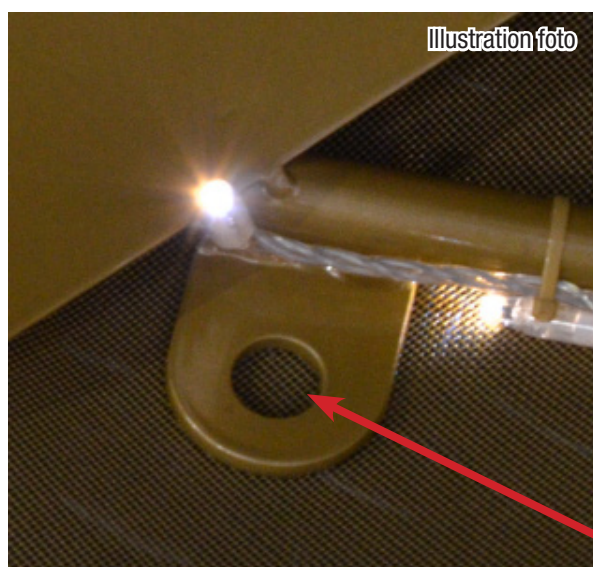

Detail 5



Picture 5



# DANCER 2, 621-443

6. We recommend to fix the Dancer to the ground with steel wires via prepared spots, Picture 6, Detail 6.  
- Steel wires must be at least 3mm strong and in angle at least 60° to the point of fixing on the Dancer.



Detail 6

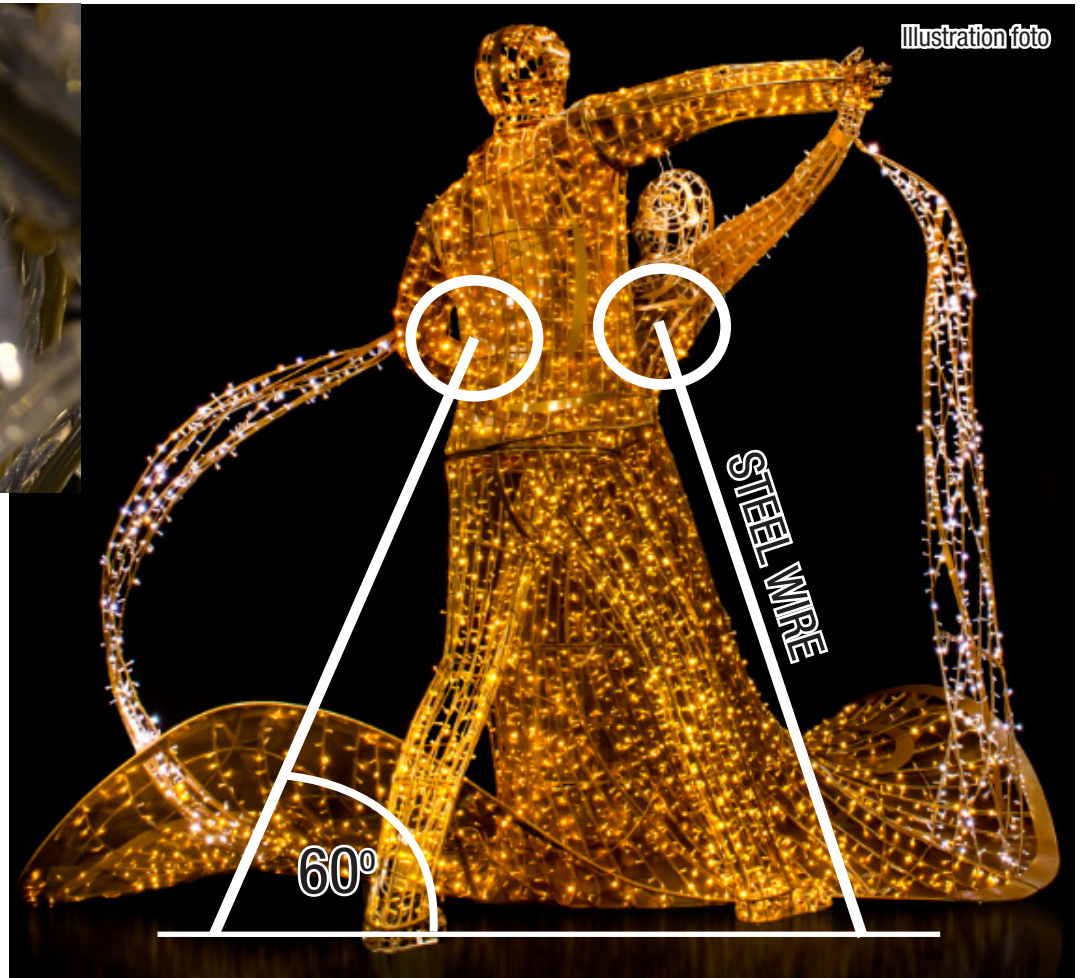

Picture 6

## CONTAINS OF PRODUCT

Man	4 pcs
Woman	10 pcs
Cloth	2 pcs





[www.mk-illumination.com](http://www.mk-illumination.com)